

Каталог продукции

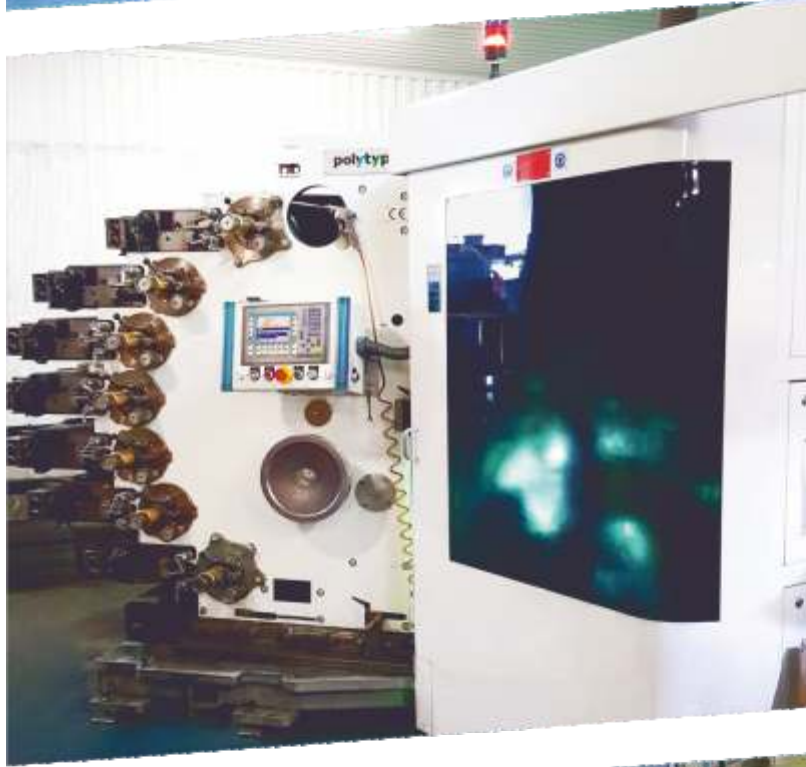





благовещенский
ПЛАСТИК



Благовещенский пластик

Это одно из ведущих предприятий по производству и переработке пластиковой упаковки. С 2002 года наше предприятие выпускает широкий ассортимент продукции для нужд пищевой промышленности на оборудовании MEAF, DIAMAT, ILLIG, GABLER, POLYTYPE, OMSO.

Наше предприятие имеет возможность производства и поставки как стандартной упаковки, так и упаковки, выполненной по индивидуальному заказу, в том числе с печатью, картонной обечайкой и термоусадочной этикеткой.

За годы работы «Благовещенский пластик» зарекомендовал себя как надёжный партнёр. Качество продукции, достаточные производственные мощности и квалификация персонала позволяют гарантировать сроки исполнения работ и заказов, обеспечить оптимальную ценовую политику для каждого заказчика.

— Широкий ассортимент

Высокий производственный потенциал предприятия и современный парк оборудования позволяет выпускать широкий ассортимент продукции, разрабатывать и изготавливать новые виды изделий, исходя из требований заказчика.

— Высокое качество

Изделия производятся по полному циклу: от изготовления ленты методом экструзии, производства продукции методом термоформирования и её декорирования с последующей упаковкой, что позволяет постоянно отслеживать качество на каждом этапе работы.

— Экологическая безопасность

Упаковка производится из экологически чистых материалов PP, PET. Вся продукция сертифицирована и безопасна при контакте с пищевыми продуктами.

— Гибкая ценовая политика

Индивидуальный подход к каждому заказчику. Существует гибкая система скидок и отсрочек платежа.

— Логистика

Осуществляются отгрузки самовывозом с нашего склада в г. Благовещенске. Кроме того, предоставляем полный спектр логистических услуг, работая с крупнейшими транспортными компаниями страны.

Сырьё

При изготовлении продукции используются только высококачественные, экологически чистые материалы, безопасные для здоровья человека, предназначенные для выпуска пищевой упаковки.

Основными сырьевыми компонентами являются Полипропилен (PP) и Полиэтилентерефталат (PET).

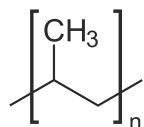

Полипропилен 01030

Применяется для формовки стаканчиков и крышек.

PP – Химически стойкий материал. В отличие от полиэтилена, полипропилен менее плотный (плотность 0,91 г/см³, что является наименьшим значением вообще для всех пластмасс), более твёрдый (стойк к истиранию), более термостойкий (начинает размягчаться при 140 °С, температура плавления 175 °С), почти не подвергается коррозионному растрескиванию.

Для повышения морозостойкости используется блоксополимер Бален 02015.

Для придания изделиям требуемого оттенка применяются концентраты пигментов и нуклеатор для придания прозрачности изделиям.

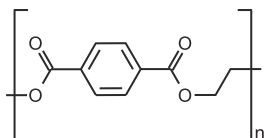

Полиэтилентерефталат высоковязкий (гранулят)

Применяется для экструзии нижних жестких плёнок и формовки крышек.

PET – прочный и долговечный материал по сравнению с пленками на основе полистирола и поливинилхлорида. И в отличие от последних, пленка PET экологична и не наносит вред окружающей среде при разложении. По физическим свойствам это твёрдое вещество белого цвета без запаха. Полиэтилентерефталат прочный, жёсткий и лёгкий материал. Не ядовит, обладает хорошей термостойкостью в диапазоне температур от –40 °С до +200°С. Изделия из PET устойчивы к удару и растрескиванию, могут работать при температуре до +70 °С. PET минимально адсорбирует запахи и проявляет свойства хорошего газового барьера.

Наше предприятие производит пленку ПЭТ толщиной от 0,20 до 0,70 мм и шириной от 250 до 900 мм.

Для предотвращения слипания PET-пленок во время экструзии и улучшения скользящих свойств пленок в качестве добавок применяются силикон и антиблок.



UV-Краски

Специальные высококачественные УФ-отверждаемые краски, применяемые для сухого офсета, которые при облучении ультрафиолетовым светом затвердевают за доли секунды, обладают высокой яркостью, адгезией, стойкостью к истиранию.

На всех запечатываемых материалах показывают равномерно высокий глянец.

Система менеджмента качества

На нашем предприятии разработана, документально оформлена и поддерживается в рабочем состоянии Система менеджмента качества, как средства обеспечения выполнения требований, установленных ГОСТ ISO 9001 – 2011.

Вся продукция сертифицирована.

Регулярно осуществляется контроль качества сырья, полуфабриката и готовой продукции на всех стадиях производства в соответствии с технологическими регламентами, инструкциями, техническими условиями и распоряжениями.

Производится входной контроль сырья и отбор полуфабриката, готовой продукции для проведения физико-механических испытаний:

1. визуальный контроль изделий на наличие дефектов;
2. проверка на герметичность укупоренной тары;
3. испытания на механическую прочность;
4. испытание на стойкость к горячей воде и морозостойкость изделия;
5. измерения размеров изделия;
6. проверка рисунка (адгезия), чёткость, искажения и смещение составных частей.



Основные производственные процессы

Экструзия

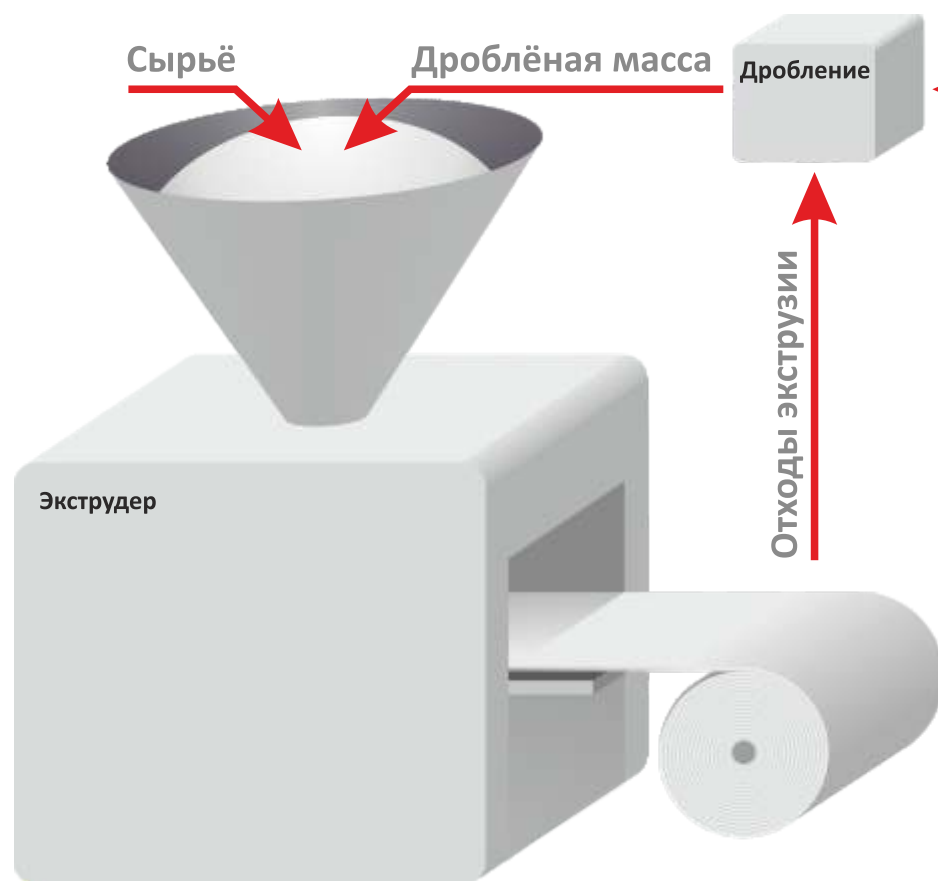

Формовка



ООО «Благовещенский пластик», динамично развиваясь, совершенствует свою производственную базу, приобретая самое современное оборудование, внедряет инновационные технологии по производству одноразовой упаковки и жестких пленок из полимерных пластмасс.

На производстве используется машинный парк известных мировых производителей, что позволяет перерабатывать полимерное сырье в безотходном производстве по принципу замкнутого цикла, с высокими показателями качества, производительности и эффективности.

Гранулы полимерного материала перерабатываются методом плоско-целевой экструзии, в результате чего нарабатывается полимерный лист.

Полученный полимерный лист подвергается дальнейшей переработке путем вакуум-формования из листа получаем готовые изделия – стаканчики диаметром 75 мм и 95 мм в широком ассортименте, контейнеры и крышки различных форм. Кроме того, по желанию заказчика, наша продукция подвергается декорированию путем нанесения многоцветной печати офсетным способом, оборачиванием её в картонную или термоусадочную этикетку.

На данный момент «Благовещенский пластик» обладает достаточным потенциалом и опытом для разработки и внедрения в производство стаканов любых форм и размеров по согласованию с потребителем.

Декорирование

«Благовещенский пластик» предлагает различные варианты декорирования стаканов в соответствии с запросами потребителей. Каждый из предлагаемых вариантов декорирования имеет ряд неоспоримых преимуществ:

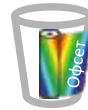

Офсет – вид декорирования, при котором полноцветное изображение наносится непосредственно на стакан.



Sleeve-этикетка – вид декорирования, при котором изображение наносится флексографическим способом на термоусадочную плёнку, которая одевается на стакан и после термической обработки полностью его обтягивает.

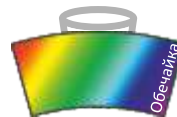

Картонная обечайка – вид декорирования, при котором изображение наносится флексографическим способом на картонную вырубную форму, которая плотно одевается на стакан



По желанию потребителя выпускаются недекорированные стаканы



Продукция

- Лист PET
- Лист PP
- Стакан PP
Ø 75/95 мм
- Крышка PP
Ø 75/95 мм
- Крышка PET
Ø 95 мм

Упаковочные решения

Стаканы

Декор



Мы предлагаем комплексные решения для производителей продуктов питания.

Комплексные поставки упаковки – это экономия времени и ресурсов.

Широкая номенклатура типоразмеров позволит вам подобрать стакан, удовлетворяющий всем вашим требованиям. Номинальный объем стаканов колеблется от 50 до 500 мл. Наши стаканы применяют для расфасовки молочных продуктов, десертных масс, деликатесных паштетов, жульенов, сыров, рыбной икры и т.п.

Новейшие технологии полиграфии позволяют печатать изображение любой сложности, в том числе и фотографии высокого качества.



Платинка Крышки

Крышка-платинка из алюминиевой фольги с термолаком применяется для запайки ёмкостей. На платинку возможно нанесение флексопечати. Для придания фольге дополнительной жёсткости и эстетических свойств применяется поверхностное тиснение. Размер платинки соответствует выбранному типоразмеру стакана.

Крышки из полипропилена либо полиэтилентерефталата применяются для укупорки стаканов. По согласованию с потребителем возможно изготовление крышек различных типоразмеров и цветов.



+7 (34766) 2-00-15

www.blagplastic.ru

Стаканы для пищевых продуктов \varnothing 95 мм.

95/110/2 PP

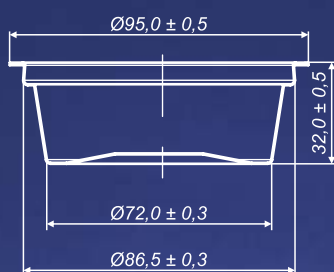

Декорирование



Номинальный объём: 110 мл
Количество в таре: 1272 шт

95/130/1 PP

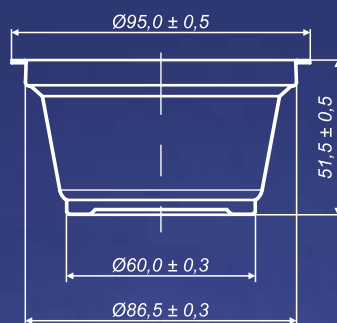

Декорирование



Номинальный объём: 130 мл
Количество в таре: 1104 шт

95/160/1 PP

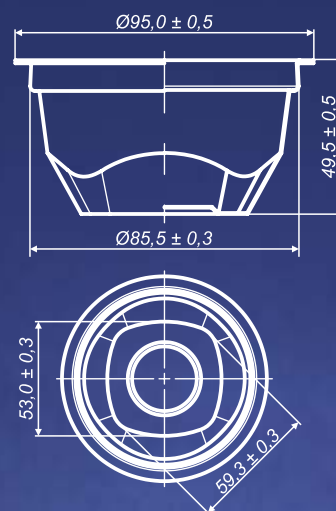

Декорирование



Номинальный объём: 160 мл
Количество в таре: 864 шт



Под
заказ от
100 000 шт

Все стаканы изготавливаются в белом и прозрачном вариантах. Возможно изготовление продукции различного цвета по заказу потребителя (согласно цветовому каталогу Pantone). Минимальная партия недекорированных белых/прозрачных стаканов – 1 коробка, декорированных стаканов – 50 000 шт., цветных стаканов – 100 000 шт.

95/200/3 PP
95/200/9 PP

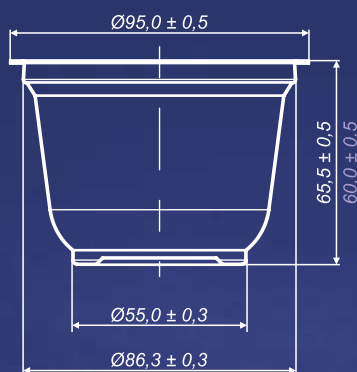

95/200/4 PP

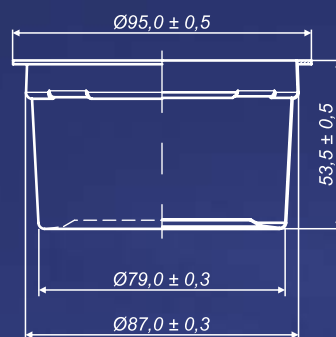

95/200/5 PP

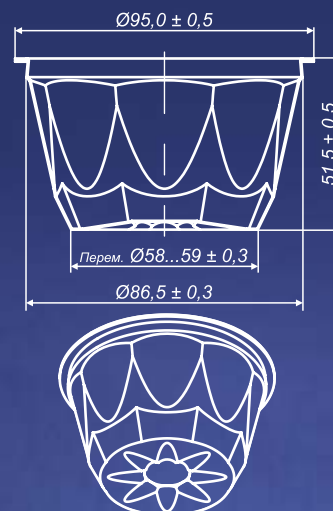

Декорирование

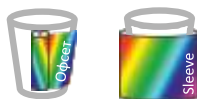

Номинальный объём: 200 мл
Количество в таре: 1032 шт
1080 шт



Декорирование



Номинальный объём: 200 мл
Количество в таре: 696 шт

Декорирование



Номинальный объём: 200 мл
Количество в таре: 1512 шт

Продукция, изготавливаемая из полипропилена.
Восстанавливаемая (вторичная переработка) упаковка.
Ёмкости для пищевых продуктов.

+7 (34766) 2-00-15

www.blagplastic.ru

Стаканы для пищевых продуктов Ø 95 мм.

95/200/6 PP



Декорирование



Номинальный объём: 200 мл
Количество в таре: 1080 шт

95/200/7 PP

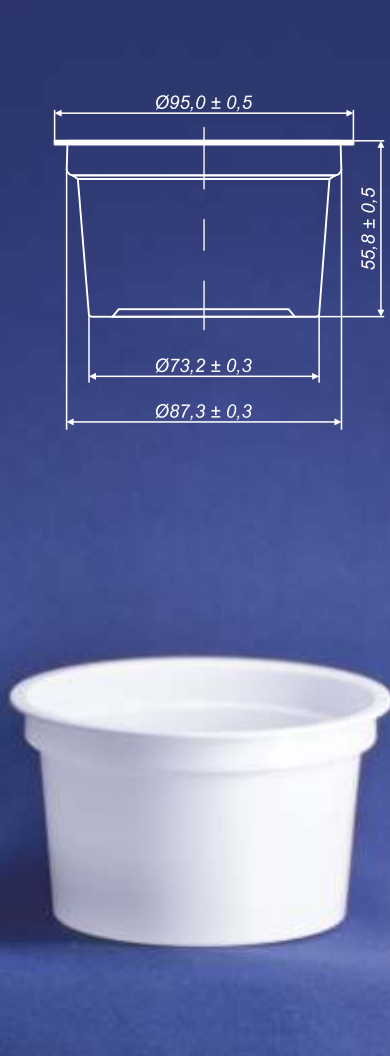

Декорирование

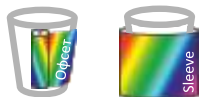

Номинальный объём: 200 мл
Количество в таре: 744 шт

95/200/10 PP



Декорирование



Номинальный объём: 200 мл
Количество в таре: 696 шт



Под
заказ от
100 000 шт

Все стаканы изготавливаются в белом и прозрачном вариантах. Возможно изготовление продукции различного цвета по заказу потребителя (согласно цветовому каталогу Pantone).

Минимальная партия недекорированных белых/прозрачных стаканов – 1 коробка, декорированных стаканов – 50 000 шт., цветных стаканов – 100 000 шт.

95/230/4 PP

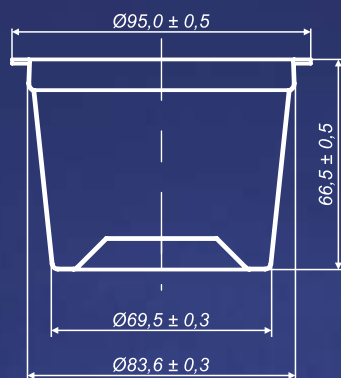

95/250/3 PP

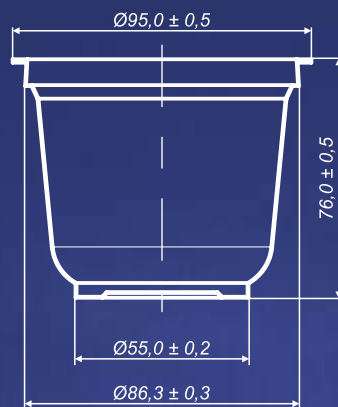

95/250/4 PP

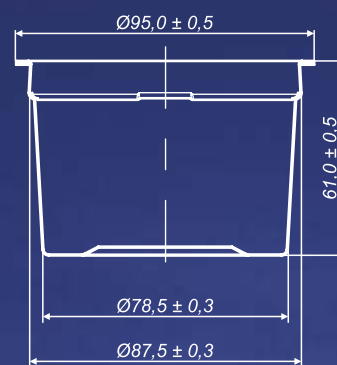

Декорирование

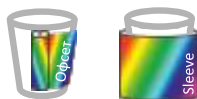

Номинальный объём: 230 мл
Количество в таре: 840 шт

Декорирование

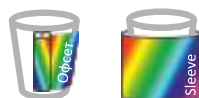

Номинальный объём: 250 мл
Количество в таре: 984 шт

Декорирование

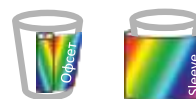

Номинальный объём: 250 мл
Количество в таре: 648 шт



Продукция, изготавливаемая из полипропилена.
Восстанавливаемая (вторичная переработка) упаковка.
Ёмкости для пищевых продуктов.

+7 (34766) 2-00-15

www.blagplastic.ru

Стаканы для пищевых продуктов \varnothing 95 мм.

95/250/10 PP

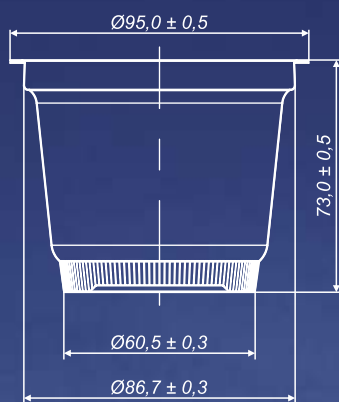

Декорирование

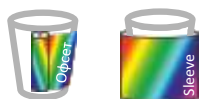

Номинальный объём: 250 мл
Количество в таре: 840 шт

95/250/15 PP

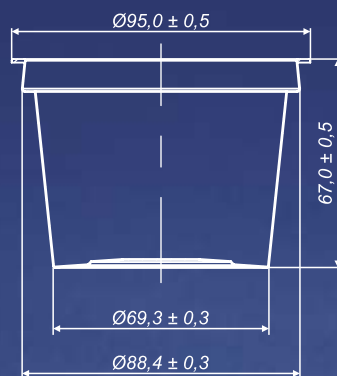

Декорирование

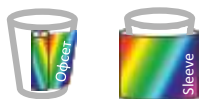

Номинальный объём: 250 мл
Количество в таре: 768 шт

95/250/16 PP

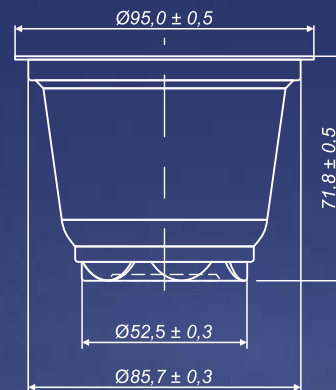

Декорирование

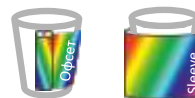

Номинальный объём: 250 мл
Количество в таре: 1032 шт



Все стаканы изготавливаются в белом и прозрачном вариантах. Возможно изготовление продукции различного цвета по заказу потребителя (согласно цветовому каталогу Pantone). Минимальная партия недекорированных белых/прозрачных стаканов – 1 коробка, декорированных стаканов – 50 000 шт., цветных стаканов – 100 000 шт.

95/250/KB PP

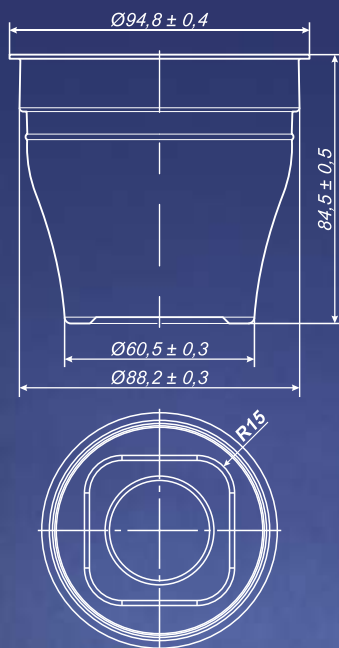

Декорирование



Номинальный объём: 250 мл
Количество в таре: 696 шт

95/275/3 PP

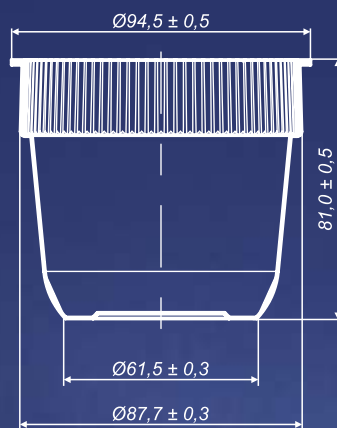

Декорирование

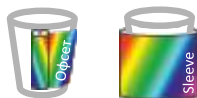

Номинальный объём: 275 мл
Количество в таре: 552 шт

95/350/3 PP

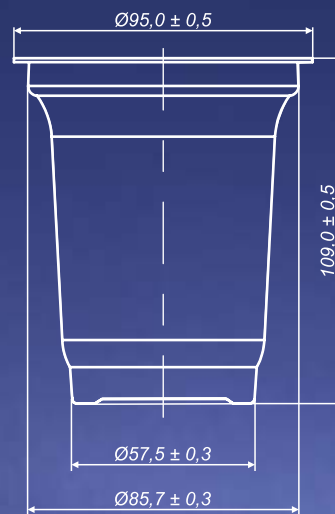

Декорирование

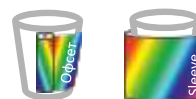

Номинальный объём: 350 мл
Количество в таре: 648 шт



Продукция, изготавливаемая из полипропилена.
Восстанавливаемая (вторичная переработка) упаковка.
Ёмкости для пищевых продуктов.

+7 (34766) 2-00-15

www.blagplastic.ru

Стаканы для пищевых продуктов \varnothing 95 мм.

95/350/4 PP

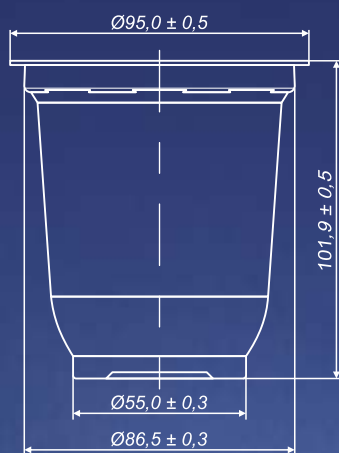

Декорирование

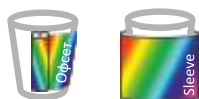

Номинальный объём: 350 мл
Количество в таре: 792 шт

95/350/K1 PP

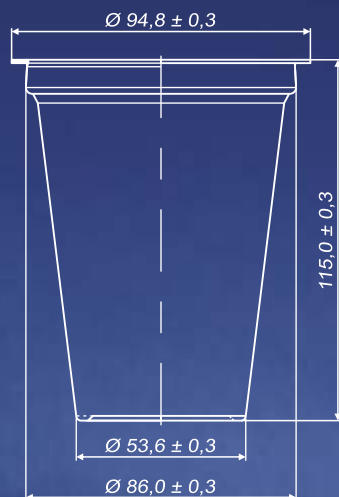

Декорирование

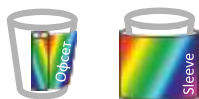

Номинальный объём: 350 мл
Количество в таре: 600 шт

95/365/2 PP

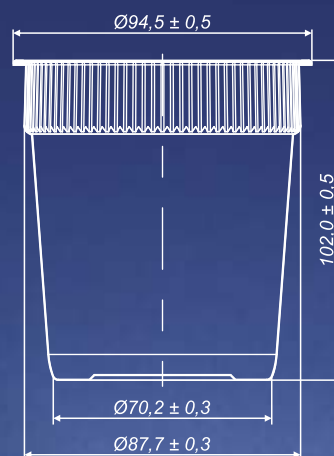

Декорирование

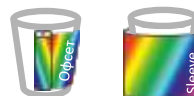

Номинальный объём: 365 мл
Количество в таре: 528 шт



Все стаканы изготавливаются в белом и прозрачном вариантах.

Возможно изготовление продукции различного цвета по заказу потребителя (согласно цветовому каталогу Pantone).

Минимальная партия недекорированных белых/прозрачных стаканов – 1 коробка, декорированных стаканов – 50 000 шт., цветных стаканов – 100 000 шт.

95/370/К PP

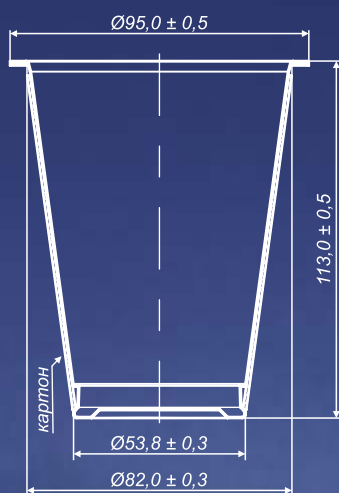

95/400/3 PP

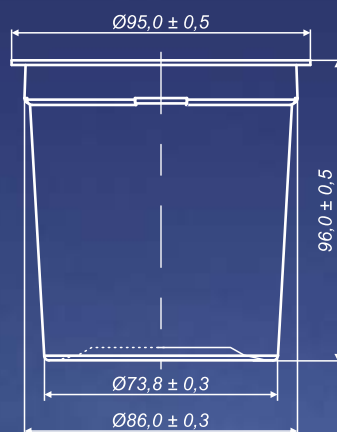

95/400/7 PP

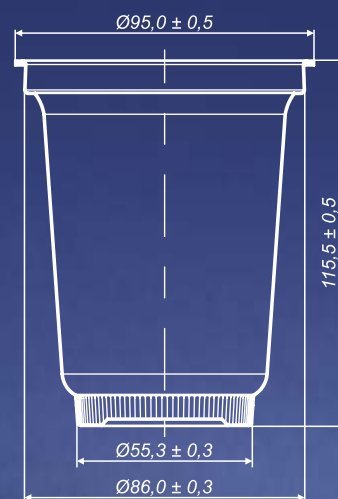

Декорирование



Номинальный объём: 370 мл
Количество в таре: 576 шт

Декорирование

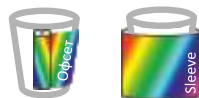

Номинальный объём: 400 мл
Количество в таре: 552 шт

Декорирование

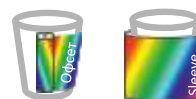

Номинальный объём: 400 мл
Количество в таре: 672 шт



Продукция, изготавливаемая из полипропилена.
Восстанавливаемая (вторичная переработка) упаковка.
Ёмкости для пищевых продуктов.

+7 (34766) 2-00-15

www.blagplastic.ru

Стаканы для пищевых продуктов Ø 95 мм.

95/400/8 PP

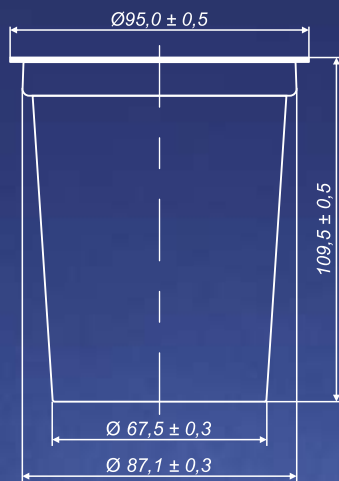

Декорирование

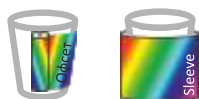

Номинальный объём: 400 мл
Количество в таре: 648 шт

95/400/К PP

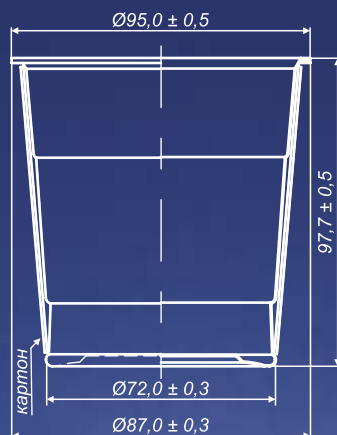

Декорирование

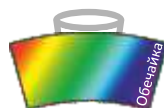

Номинальный объём: 400 мл
Количество в таре: 600 шт

95/420/1 PP

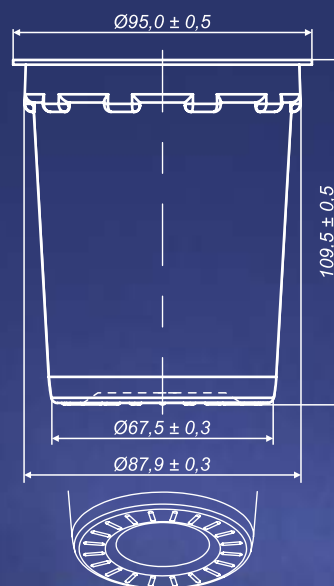

Декорирование

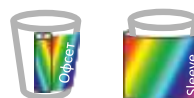

Номинальный объём: 420 мл
Количество в таре: 792 шт



Все стаканы изготавливаются в белом и прозрачном вариантах. Возможно изготовление продукции различного цвета по заказу потребителя (согласно цветовому каталогу Pantone). Минимальная партия недекорированных белых/прозрачных стаканов – 1 коробка, декорированных стаканов – 50 000 шт., цветных стаканов – 100 000 шт.

95/450/4 PP

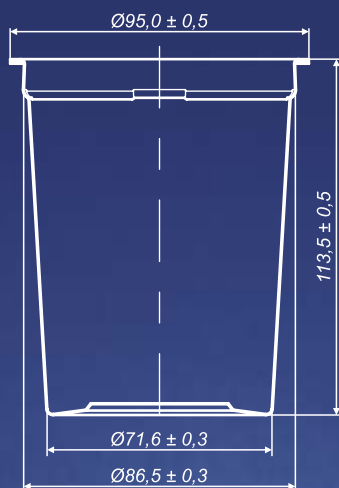

Декорирование



Номинальный объём: 450 мл
Количество в таре: 552 шт

95/500/5 PP

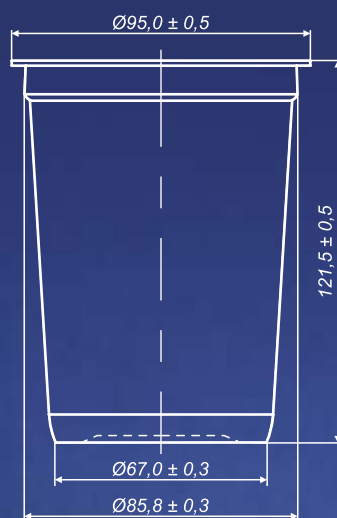

Декорирование



Номинальный объём: 500 мл
Количество в таре: 528 шт

95/500/9 PP

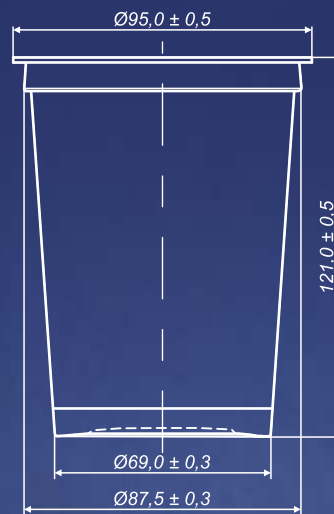

Декорирование

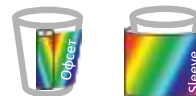

Номинальный объём: 500 мл
Количество в таре: 552 шт



Продукция, изготавливаемая из полипропилена.
Восстанавливаемая (вторичная переработка) упаковка.
Ёмкости для пищевых продуктов.

+7 (34766) 2-00-15

www.blagplastic.ru

Стаканы для пищевых продуктов \varnothing 75 мм.

75/50/2 PP

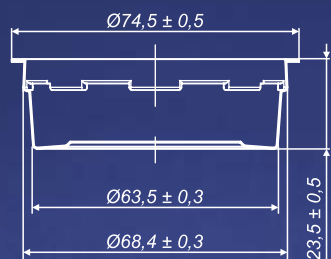

Декорирование



Номинальный объём: 50 мл
Количество в таре: 1800 шт

75/100/4 PP

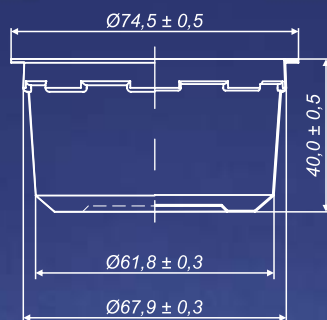

Декорирование



Номинальный объём: 100 мл
Количество в таре: 1640 шт

75/100/5 PP

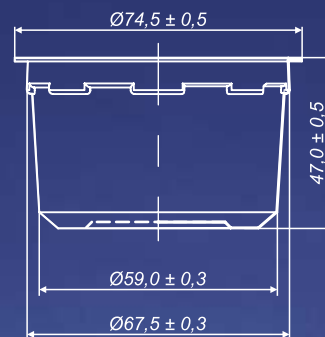

Декорирование

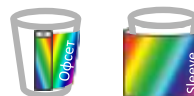

Номинальный объём: 100 мл
Количество в таре: 1480 шт



Под
заказ от
100 000 шт

Все стаканы изготавливаются в белом и прозрачном вариантах.

Возможно изготовление продукции различного цвета по заказу потребителя (согласно цветовому каталогу Pantone).

Минимальная партия недекорированных белых/прозрачных стаканов – 1 коробка, декорированных стаканов – 50 000 шт., цветных стаканов – 100 000 шт.

75/125/4 PP

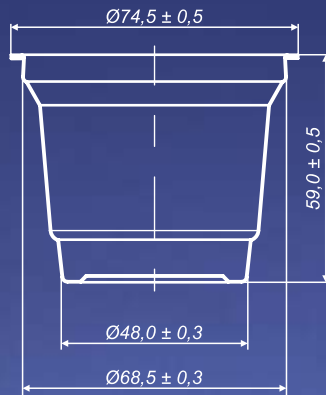

75/150/4 PP

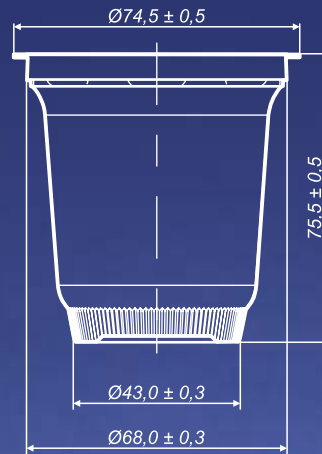

75/150/5 PP

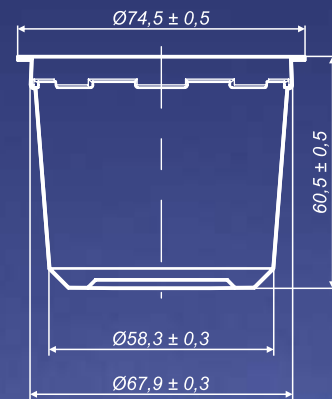

Декорирование

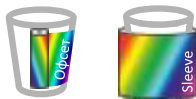

Номинальный объём: 125 мл
Количество в таре: 1920 шт

Декорирование

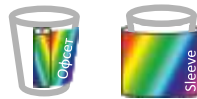

Номинальный объём: 150 мл
Количество в таре: 1480 шт

Декорирование

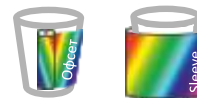

Номинальный объём: 150 мл
Количество в таре: 1560 шт



Продукция, изготавливаемая из полипропилена.
Восстанавливаемая (вторичная переработка) упаковка.
Ёмкости для пищевых продуктов.

+7 (34766) 2-00-15

www.blagplastic.ru

Стаканы для пищевых продуктов \varnothing 75 мм.

75/150/7 PP

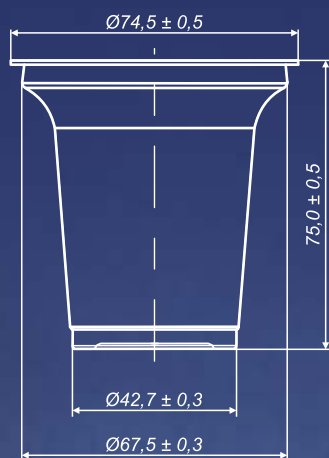

Декорирование



Номинальный объём: 150 мл
Количество в таре: 1800 шт

75/175/2 PP

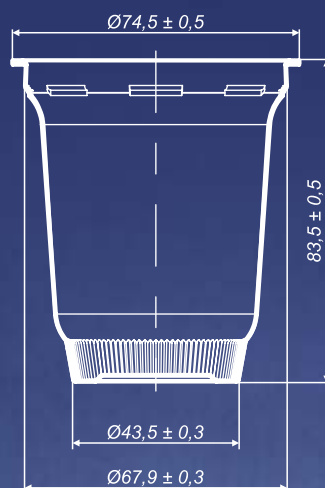

Декорирование

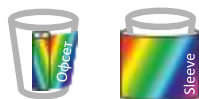

Номинальный объём: 175 мл
Количество в таре: 1480 шт

75/200/4 PP

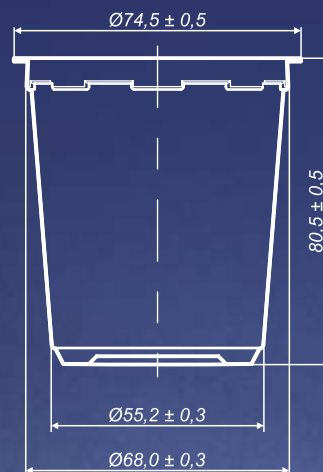

Декорирование

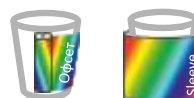

Номинальный объём: 200 мл
Количество в таре: 1440 шт



Все стаканы изготавливаются в белом и прозрачном вариантах. Возможно изготовление продукции различного цвета по заказу потребителя (согласно цветовому каталогу Pantone). Минимальная партия недекорированных белых/прозрачных стаканов – 1 коробка, декорированных стаканов – 50 000 шт., цветных стаканов – 100 000 шт.

75/220/4 PP

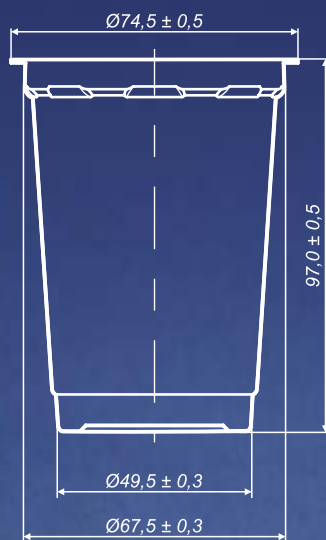

75/230/7 PP

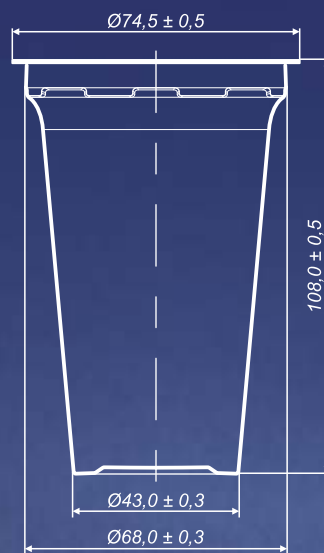

75/250/2 PP

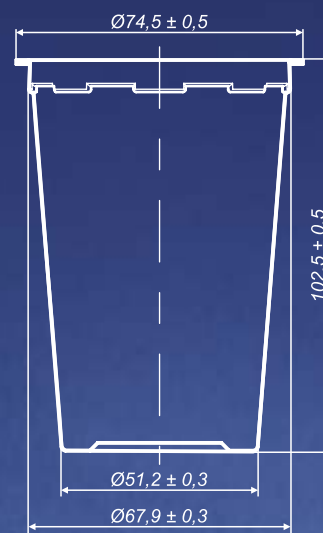

Декорирование

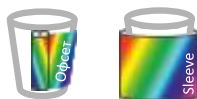

Номинальный объём: 220 мл
Количество в таре: 1280 шт

Декорирование

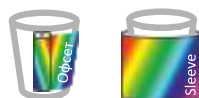

Номинальный объём: 230 мл
Количество в таре: 1120 шт

Декорирование



Номинальный объём: 250 мл
Количество в таре: 1280 шт



Продукция, изготавливаемая из полипропилена.
Восстанавливаемая (вторичная переработка) упаковка.
Ёмкости для пищевых продуктов.

Крышки

75/1 PP

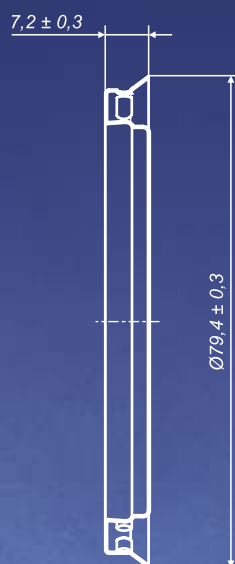

Применение:

Ø75



Количество в таре: 2520 шт

75/2 PP

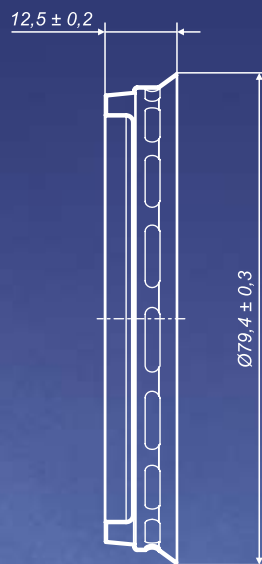

Применение:

Ø75



Количество в таре: 2240 шт

95/3 PP
95/3/1 PP

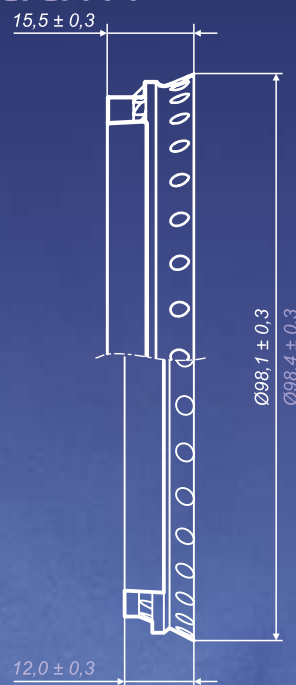

Применение:

Ø95



Количество в таре: 1008 шт
1080 шт

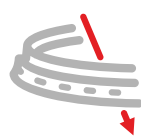

Все крышки изготавливаются в прозрачном варианте. Возможно изготовление крышек различного цвета по заказу потребителя (согласно цветовому каталогу Pantone). Минимальная партия прозрачных крышек – 1 коробка, цветных крышек – 100 000 шт.

95/19 PP

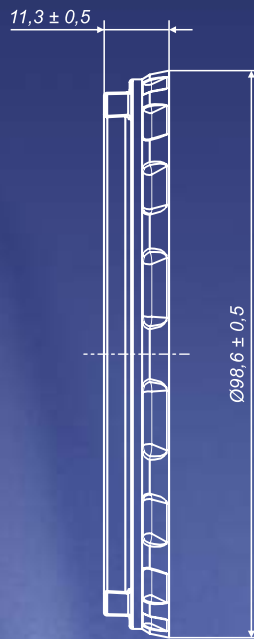

Применение:
Ø95



Количество в таре: 1080 шт

95/16 PET

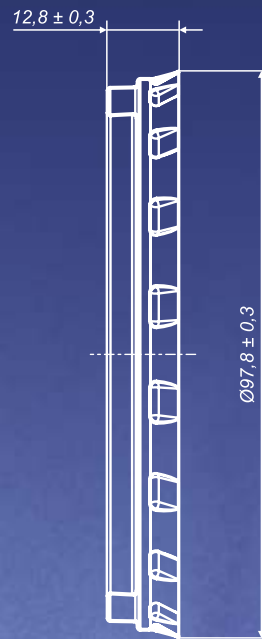

Применение:
Ø95



Количество в таре: 1350 шт

95/15 PET
95/17 PET

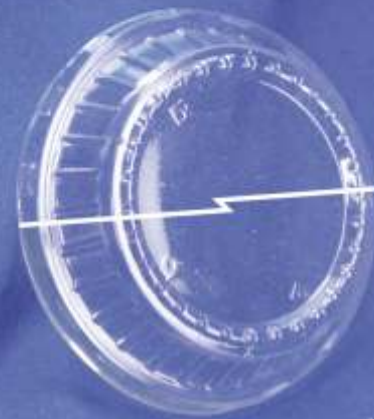
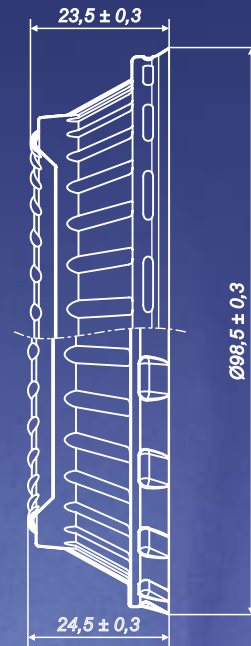

Применение:
Ø95



Количество в таре: 1260 шт
1800 шт



Продукция, изготавливаемая из полиэтилентерефталата.
Продукция, изготавливаемая из полипропилена.
Восстанавливаемая (вторичная переработка) упаковка.
Ёмкости для пищевых продуктов.

Созэкструзионные плёнки PET



Преимущества PET-плёнки:

- прочность, высокое сопротивление проколу;
- хорошие оптические свойства, позволяющие изготавливать изделия, имитирующие стеклянные;
- глянцевая поверхность;
- возможность производства плёнки любого цвета по желанию заказчика
- высокие барьерные свойства (устойчивость к проникновению водяных паров и газов);
- низкий коэффициент водопоглощения;
- высокая морозостойкость;
- отличные свойства для термоформования (эластичность, способность к глубокой вытяжке);
- стойкость к различным средам – маслам, жирам, растворителям.

PET-плёнку применяют при производстве следующих видов упаковки:

- блистерная упаковка;
- упаковка продуктов питания (печенье, салаты, леденцы, пирожные и т.д.);
- коррексы для фасовки конфет;
- упаковка канцелярской продукции;
- упаковка сувенирной продукции;
- рекламные материалы и многое другое.

Сопутствующие товары

В целях улучшения сервиса ООО «Благовещенский пластик» предлагает ряд сопутствующих товаров:

– Мягкие плёнки для пищевого производства (молочные плёнки)

Это 3х-слойные плёнки с внутренним барьерным светозащитным слоем, позволяющим дольше сохранять свежесть продуктов за счет ограничения проникновения ультрафиолетовых лучей. Предназначены для расфасовки молока, кефира, сметаны и других продуктов питания.

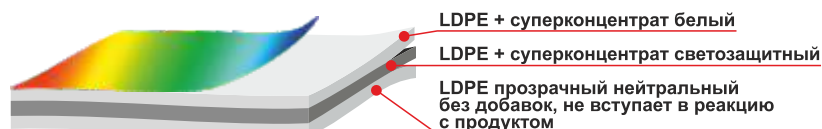

– Крышка-платинка

Для герметичной укупорки стаканов применяют крышку-платинку. Для её изготовления применяется алюминиевая фольга с поверхностным тиснением, обработанная термолаком. Технологии позволяют наносить на крышку-платинку изображения любой сложности.

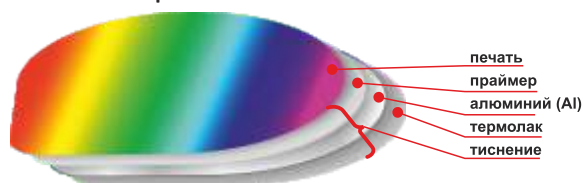

– Фольга рулонная

Применяется в молочной, масложировой, кондитерской, табачной промышленности. Препятствует выходу влаги из продукта и проникновению света, воздуха, паров и газов, что предотвращает окисление продукта. Гигиеничный, не токсичный материал, не придает продукту постороннего запаха и привкуса.

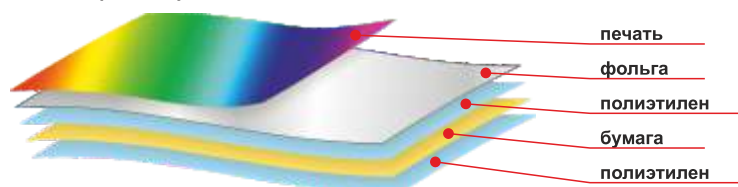

+7 (34766) 2-00-15

www.blagplastic.ru

Наши заказчики

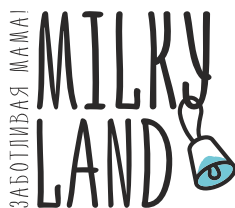



ИЗ НИКОЛАЕВКИ



**ТОЛЬЯТТИ
МОЛОКО**



География поставок ООО «Благовещенский пластик»





благовешенский
пластик

Беларусь
Казахстан
Узбекистан
Таджикистан

Россия:

Алтайский край
Амурская область
Белгородская область
Владимирская область
Волгоградская область
Вологодская область
Ивановская область
Иркутская область
Камчатский край
Кемеровская область
Кировская область
Краснодарский край
Красноярский край
Курганская область
Курская область
Ленинградская область
Липецкая область
Москва
Московская область
Нижегородская область
Новосибирская область
Омская область

Оренбургская область
Орловская область
Пермский край
Приморский край
Ростовская область
Рязанская область
Самарская область
Саратовская область
Сахалинская область
Свердловская область
Смоленская область
Ставропольский край
Томская область
Тульская область
Тюменская область
Ульяновская область
Хабаровский край
Ханты-Мансийский АО
Челябинская область
Ямало-Ненецкий АО
Республика Башкортостан
Республика Бурятия
Республика Мордовия
Республика Саха (Якутия)
Республика Татарстан
Республика Удмуртия
Республика Чувашия

+7 (34766) **2-00-13**
2-00-15
2-00-16

office@blagplastic.ru
sales@blagplastic.ru
bplastic@yandex.ru

453430, Россия,
Башкортостан,
г. Благовещенск,
ул. 50 лет Октября, д. 87/1

www.blagplastic.ru

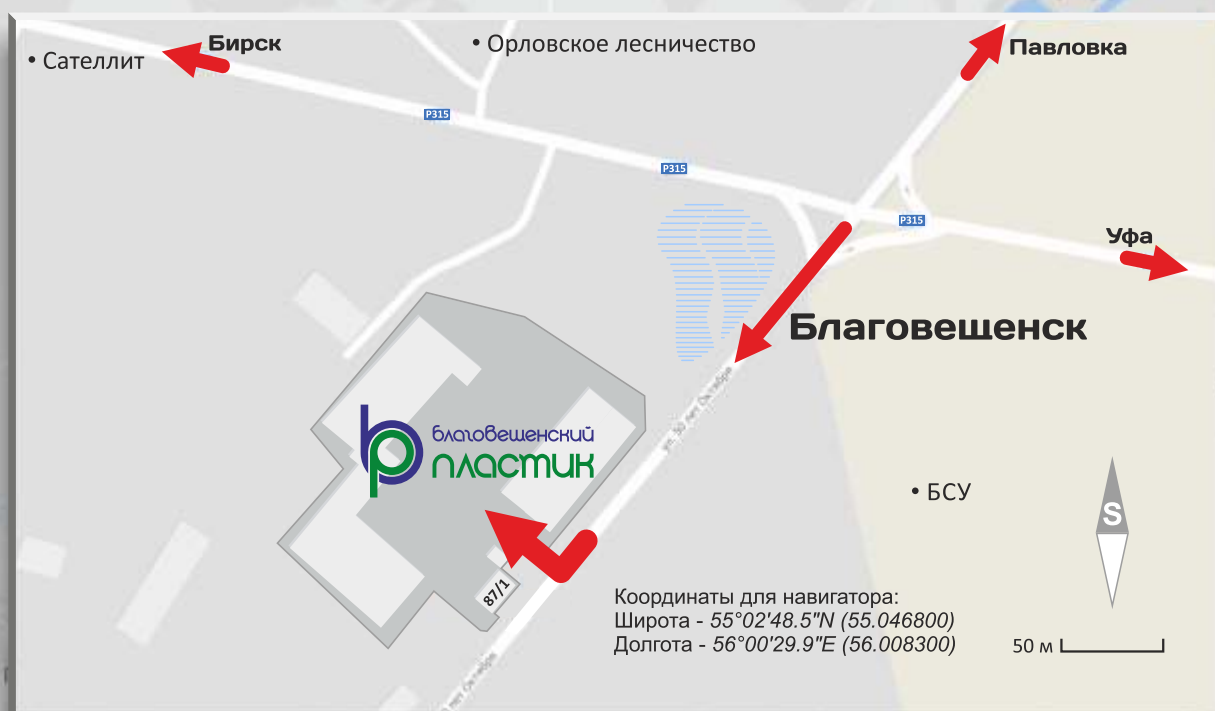



благовешенский
пластик

+7 (34766) 2-00-13, 2-00-15, 2-00-16

office@blagplastic.ru

sales@blagplastic.ru

bplastic@yandex.ru

453430, Башкортостан,

г. Благовещенск,

ул. 50 лет Октября, д. 87/1

www.blagplastic.ru